

SCANCOOL

Køledisk

BRUGSANVISNING



RTW 101 BE



RTW 160 E

Kære kunde!

- Læs denne brugsanvisning før du tager produktet i brug første gang. Det vil hjælpe dig med at bruge og vedligeholde det korrekt samt forlænge levetiden.
- Gem brugsanvisningen til senere brug, hvis dette skulle blive nødvendigt og sørg for, at vejledningen følger, hvis produktet skifter ejermand.

Denne brugsanvisning indeholder sikkerhedsinstruktioner, betjeningsvejledninger, installationsinstruktioner og tips til problemløsning mm.

Før du ringer efter service:

- Gennemgå afsnittet om tips til problemløsning. Dette vil hjælpe dig med selv at løse nogle de mest almindelige problemer.
- Hvis du ikke selv kan løse problemerne, ring da efter hjælp fra professionelle teknikere.

Når De ringer op:

Skal De angive apparatets fulde reference (model, type, serienummer). Disse oplysninger står på typeskiltet, der sidder på apparatet. Det kan både være placeret indeni produktet og bagpå.

Skal De opgive, hvor og hvilken forhandler produktet er købt hos, samt oplyse købsdatoen.

Uberettiget tilkaldelse af teknisk service:

Inden service tilkaldes, kontrolleres de fejlmuligheder, det er muligt selv at udbedre. Såfremt kravet om udbedring er uberettiget, påhviler det kunden selv at betale de omkostninger, der er forbundet med at have tilkaldt service.

Reklamationsfrist ved brug i husholdning:

Reklamationsfrist omfatter udelukkende fabriksnye produkter indkøbt i Danmark. Reklamationsfristen er gyldig ifølge lovgivningen fra købsdato, når der forevises kvittering, regning eller tilsvarende, hvoraf købsdatoen fremgår.

Garantien dækker kun defekter i materiale eller udførelse. Funktionsvigt på produkterne, der skyldes installationsmæssige forhold, dækkes ikke af reklamationsfristen. Reklamationsfristen indskrænker ikke købers rettigheder iflg. lovgivningen.

Reklamationsfristen omfatter ikke:

- Normalt slid, fejl eller skader opstået direkte eller indirekte som følge af overløst, fejlbetjening, misbrug, skødesløs behandling, mangelfuld vedligeholdelse, fejlagtig indbygning, opstilling og tilslutning, spændingsvariationer eller elektriske forstyrrelser eller ved reparation udført af andre end Scandomestic A/S autoriserede teknikere.

- Fejl eller skader opstået som følge af erhvervsmæssig eller anden brug af produkter, der er beregnet til private husholdninger.
- Erstatning for eventuelle følgeskader, herunder skader på andre genstande, driftstab etc., medmindre andet er lovmæssigt fastlagt.

Reklamationsfrist ved erhvervsbrug:

Erhvervs køb er ethvert køb af produkter, der ikke skal bruges i en privat husholdning, men anvendes til erhverv eller erhvervs lignende formål (restaurant, café, kantine etc.) eller bruges til udlejning eller anden anvendelse, der omfatter flere brugere.

Reklamationsfrist omfatter udelukkende fabriksnye produkter indkøbt i Danmark. Reklamationsfristen er gyldig ifølge lovgivningen fra købsdato, når der forevises kvittering, regning eller tilsvarende, hvoraf købsdatoen fremgår. Garantien dækker kun defekter i materiale eller udførelse.

Reklamationsfristen omfatter ikke:

- Normalt slid, fejl eller skader opstået direkte eller indirekte som følge af overløst, fejlbetjening, misbrug, skødesløs behandling, mangelfuld vedligeholdelse, skader forårsaget af manglende overholdelse af brugermanualen, fejlagtig indbygning, opstilling og tilslutning, spændingsvariationer eller elektriske forstyrrelser. Reparation udført af andre end Scandomestic A/S autoriserede teknikere.
- Erstatning for eventuelle følgeskader, herunder skader på andre genstande, driftstab etc., medmindre andet er lovmæssigt fastlagt.

Transportskader:

En transportskade, der konstateres ved forhandlerens levering hos kunden, er primært en sag mellem kunden og forhandleren. I tilfælde, hvor kunden selv har stået for transporten af produktet, påtager leverandøren sig ingen forpligtelser i forbindelse med evt. transportskade. Evt. transportskader skal anmeldes omgående og senest 24 timer efter, at varen er leveret. I modsat fald vil kundens krav kunne afvises.

Vigtigt!

Vær opmærksom på, at producenten, som følge af konstant udvikling og ajourføring af produktet, kan foretage ændringer uden forudgående varsel.

Teknisk data

Gem energilabel sammen med brugermanual og andre dokumenter til senere brug.

Yderligere tekniske oplysninger kan findes på typeskiltet som findes indeni apparatet eller bag på apparatet.

På den energilabel der blev leveret sammen med apparatet, er der i øverste højre hjørne en QR-kode. Ved at scanne QR-koden med din smartphone kommer du til et link i EPREL - europæisk produkt register for energi labels. Her finder du mere teknisk data om apparatet.

Bortskaffelse

Bortskaf produktets emballage korrekt.



I henhold til WEEE's direktiver må dette produkt ikke smides i skraldespanden. Det skal afleveres på en genbrugsstation. På den måde hjælper du med at beskytte miljøet.



ADVARSEL!

Emballagen kan være farlig for børn!

Plastdele er mærket med de internationale standard-forkortelser:

PE - polyethylen, f.eks. indpakningsfolien PS

- polystyren, f.eks. polstringsmaterialet PO

M - polyoxymethylen, f.eks. plastclips PP -

polypropylen, f.eks. salttragten

ABS - acrylonitril-butadien-styren, f.eks. kontrolpanelet.

Elektrisk og elektronisk udstyr (EEE) indeholder materialer, komponenter og stoffer, der kan være farlige og skadelige for menneskers sundhed og for miljøet, når affaldet af elektrisk og elektronisk udstyr (WEEE) ikke bortskaffes korrekt.

Produkter, der er mærket med ovenstående "overkrydsede skraldespand", er elektrisk og elektronisk udstyr. Den krydsede skraldespand symboliserer, at affald af elektrisk og elektronisk udstyr ikke må bortskaffes sammen med usorteret husholdningsaffald, men skal indsamles særskilt.

Til dette formål har alle kommuner etableret indsamlingsordninger, hvor affald af elektrisk og elektronisk udstyr gratis kan afleveres af borgerne på genbrugsstationer eller andre indsamlingssteder eller hentes direkte fra husholdningerne. Nærmere information skal indhentes hos kommunens tekniske forvaltning.

Original brugermanual

Tak, fordi du valgte at købe dette produkt. Læs denne brugsanvisning grundigt før brug, så du sikrer korrekt opstilling og betjening. Dermed får du også fuldt udbytte af produktet.

Indhold

2	Generelt
2	Opbygning og dele
3	Håndtering og placering
3	Håndtering og placering
4	Klargøring og strømforsyning
4	Klargøring og strømforsyning
5	Anvendelse og forsigtighedsregler
7	Vedligeholdelse
7	Fejlfinding
8	Kølesystemets funktionsprincip og strømskema
9	Tekniske specifikationer

Generelt

1. Køledisken er udstyret med en helt lukket kompressor af topkvalitet. Det anvendte kølemiddel R600a/R134a er miljøvenligt. Kølesystemet er opbygget med blæserluftkøling. Temperaturen i køledisken er meget jævn.
2. Lågen og kabinettet er opbygget af transparent dobbeltlagsglas. Dette giver køledisken et elegant udseende. Samtidig er det let at overskue indholdet i køledisken, og der er let adgang.
3. Køledisken er velegnet til brug i butikker, i mødelokaler eller privat.

Opbygning og dele



Håndtering og placering

Forsigtig håndtering

Træk stikket ud af stikkontakten, når køledisken skal flyttes.

Vip ikke køledisken mere end 45 grader.



Placeres tørt

Placer altid køledisken et tørt sted.



Tilstrækkelig plads

Der skal være en afstand på mindst 10 cm fra køleskabets sider og bagside til væggen eller andet. Kølediskens funktion kan blive forringet, hvis der ikke er tilstrækkelig luftcirkulation rundt om den.

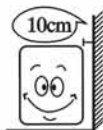

God ventilation

Placer altid køledisken et sted med god ventilation. Lad køledisken "hvile" i 2 timer efter flytning og før første brug. Sæt derpå stikket i stikkontakten, og tænd for køledisken.



Håndtering og placering

Hold afstand til varmekilder

Placer aldrig køledisken i direkte sollys. Placer den heller ikke nær en varmekilde, da dette kan forringe kølefunktionen.

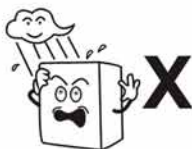

Ingen tung belastning

Placer aldrig tunge genstande oven på køledisken.

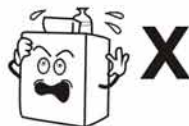

Ingen huller

Bor aldrig huller i køledisken. Montér aldrig genstande på/i køledisken.



Stabilt underlag

Udpak og placer køledisken på en plan, stabil og solid overflade.



Klargøring og strømforsyning

Stikkontakt

Strømforsyningen skal normalt være 220-240V, 50 Hz enfaset vekselstrøm via en stikkontakt med 2 huller.



Egen stikkontakt

Forbind ikke køledisken til en stikkontakt eller forlængeråse, hvortil der også er andre apparater forbundet. Ellers kan strømkablet blive varmt, hvilket kan forårsage brand.



Beskyt strømkablet

Pas på, at strømkablet ikke får knæk eller bliver beskadiget. Ellers er der risiko for elektrisk stød eller brand.



Ingen væskesprøjt

Overhæld aldrig køledisken med væske. Der er risiko for elektrisk stød eller kortslutning.



Klargøring og strømforsyning

Ingen brændbare eller sprængfarlige stoffer

Opbevar aldrig brændbare eller sprængfarlige stoffer som f.eks. æter, benzin, sprit, lim osv. i køledisken. Placer aldrig farlige stoffer i nærheden af køleskabet.



Ingen spray

Anvend ikke brændbare stoffer som spraymaling eller imprægneringsmidler i nærheden af køledisken. Der er risiko for brand.

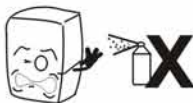

Efter strømsvigt

Ved strømsvigt eller når stikket er trukket ud af stikkontakten, skal du vente i mindst 5 minutter, før du tilslutter og tænder for køledisken igen.



Ingen medicin

Opbevar ikke medicin i køledisken.



Anvendelse og forsigtighedsregler

1. Før brug:

Forbind køledisken til sin egen 230V-stikkontakt.

Når køledisken kører, skal du placere hånden på luftindtaget for at bekræfte, at det er tilstrækkeligt koldt. Du kan derpå placere varen i køleskabet.

2. Mekanisk temperaturregulator:

Normalt skal regulatoren sættes mellem "MID" og "HIGH". Der kan dannes frost på fordampneren, hvis regulatoren står på "FREEZE", hvilket kan forringe køleskabets funktion.

Regulatoren har følgende trin: "LOW", "MID", "HIGH" og "FREEZE". Se tegningen. For lavere temperatur skal du dreje regulatoren med uret, mens du skal dreje den mod uret for højere temperatur.



Digital temperaturregulering

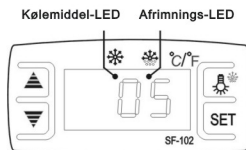

Funktioner og egenskaber

- Køleskabet har en lille indbygget, intelligent regulator, der kan anvendes sammen med kompressorer på 1 hk.
- Regulatoren har følgende funktioner: Temperaturvisning/ Temperaturregulering/Manuel start/stop af afrimning vha. Afbrænding/Tænd/sluk af lys/Lagring af værdier/Selvtest/ Parameterlåsning.

Betjening via frontpanelet

1. Indstil temperaturen

Tryk på . Den indstillede temperatur vises.

Tryk på eller for at ændre temperaturindstillingen og gemme den.

Tryk på for at afslutte indstillingen og vise den indstillede køleskabstemperatur.

2. Hvis der ikke trykkes på en af knapperne inden for 10 sekunder, vises køleskabstemperaturen automatisk.

3. Lys: Tryk på for at tænde lyset. Tryk på knappen igen for at slukke lyset.

Manuel start/stop af afrimning: Hold nede i 6 sekunder for at starte eller stoppe afrimning.

4. LED for køling: LED'en lyser, når køleskabet er ved at køle. Når køleskabstemperaturen er konstant, slukker LED'en. Ved forsinket start blinker LED'en.

5. LED for afrimning: LED'en lyser, når køleskabet er ved at afrime. Når afrimningen er afsluttet, slukker LED'en. Ved forsinket visning af afrimning blinker LED'en.

3. Sikkerhedsforanstaltninger

Undgå at åbne lågen for tit eller lade den stå åben i længere tid. Dermed bevares den kolde temperatur i køledisken.

Undlad at blokere luftindtaget og -udtaget. Sørg for tilstrækkelig luftcirkulation og køleevne. Fyld ikke for meget i køledisken, da dette vil nedsætte køleeffekten.

Juster hyldernes placering, så varerne opbevares korrekt.

Lad altid varm mad køle af til stuetemperatur, før det stilles i køledisken.

Hvis der sker strømsvigt, skal du holde lågen til køledisken lukket, så den kan forblive kold. Hvis strømkablet bliver beskadiget, skal det altid efterses og repareres af kvalificerede fagfolk. Undgå at berøre kompressoren, da der er risiko for skoldning.

Hvis strømkablet beskadiges, skal det udskiftes af producenten, dennes servicetekniker eller anden fagmand for at undgå risiko for elektrisk stød.

Apparatet må ikke betjenes af personer (herunder børn) med nedsat fysisk, sensorisk eller mental formåen eller uden kendskab til eller erfaring med apparatet, med mindre de har fået udtrykkelige anvisninger fra den person, der er ansvarlig for deres sikkerhed.

Lad ikke børn pille ved eller lege med apparatet. Brugsanvisningen er ikke egnet for personer (herunder børn) med nedsat fysisk, sensorisk eller mental formåen eller uden kendskab til eller erfaring med apparatet.

ADVARSEL: Ventilationsåbningerne i kølediskabinetet eller det sted, hvor køledisken skal bygges ind, må ikke blokeres.

ADVARSEL: Brug ikke mekanisk udstyr eller lignende til at fremskynde afrimningsprocessen, og forsøg ikke at fremskynde den på andre måder end dem, der er anbefalet af producenten.

ADVARSEL: Undgå at beskadige kølekredsløbet.

ADVARSEL: Benyt ikke andre elektriske apparater inde i køledisken, end dem producenten anbefaler.

YDERLIGERE ADVARSEL

Forsigtig: Risiko for brand. Højden på trekanten i symbolet skal være mindst 15 mm.



Vedligeholdelse

1. Bemærk

Rengør køledisken ofte, og foretag vedligeholdelse med jævne mellemrum. Fjern altid strømkablet fra stikkontakten før vedligeholdelse.

Anvend aldrig et beskadiget stik eller en løstsiddende stikkontakt. Der er risiko for elektrisk stød eller kortslutning. Overhæld aldrig køledisken med væske. Benyt ikke basiske rengøringsmidler, sæbe, rensbenzin, acetone eller en børste.

2. Rengøring udvendig

Rengør køledisken udvendigt med en blød klud fugtet med almindeligt opvaskemiddel. Tør efter med en blød, tør klud.

3. Rengøring indvendig

Tag hylderne ud, og vask dem af i vand.

Tør køledisken af indvendigt med en blød klud.

4. Hvis køledisken skal slukkes i længere tid

Fjern alle madvarer, og tag stikket ud af stikkontakten.

Rengør køledisken grundigt både indvendig og udvendig, og lad lågen stå åben, så det tørrer helt.

Glasset kan let gå i stykker. Hold børn på sikker afstand.

5. Udskiftning af pæren i lysboksen

Hvis LED-lampen beskadiges, skal producenten eller dennes servicetekniker foretage udskiftningen.

Fejlfinding

Fejl	Årsag og afhjælpning
Ingen køling	Er stikket OK, og sidder det korrekt i stikkontakten? Er der sprunget en sikring? Er der ingen strøm?
Utilfredsstillende køling	Står køledisken i direkte sol? Står køledisken nær en varmekilde? Er der tilstrækkelig luftcirkulation rundt om køledisken? Er lågen lukket helt til? Har lågen stået åben længe? Er lågens tætningsliste deform eller beskadiget? Er køledisken for tæt pakket eller for fyldt? Er der varer, der blokerer for luftindtaget eller -udtaget? Indstil temperaturregulatoren.
Køledisken støjer meget	Køledisken står ikke lige (i vater). Køledisken har berøring med en væg eller andet. Der er en løs del i køledisken.
Kontakt den lokale servicetekniker, hvis du ikke kan finde og afhjælp fejlen ud fra skemaet ovenfor.	

Bemærk

Følgende er ikke fejl eller tegn på et problem

Der høres susen af vand, når køledisken kører. Dette er helt normalt, da kølemidlet cirkulerer i systemet.

På fugtige årstider kan der dannes kondens på ydersiden af køleskabet. Dette er ikke en fejl, men skyldes den høje luftfugtighed. Kondensen kan bare tørres af med en klud.

Kølesystemets funktionsprincip og strømskema

Kompressionskøling består af 4 faser: kompression, kondensering, drosling og fordampning. Kompressionen foretages af kompressoren, kondenseringen af kondensatoren, droslingen af kapillarrørene og fordampningen af fordampere. Når kølemidlet cirkulerer i det lukkede kølesystem, suger kompressoren kølemiddel, som har absorberet varme i fordampere. Kølemidlet bliver til gas med højt tryk og høj temperatur. I kondensatoren afgives varmen til luften, mens kølemidlet bliver flydende igen og drosles ind i kapillarrørene, hvorefter det løber ind i fordampere med lavt tryk. Det flydende kølemiddel koger hurtigt og omdannes til gas, når trykket falder brat. Imens absorberer det varme fra køleskabet. Kompressoren suger så det gasformige kølemiddel, der nu har lavt tryk og lav temperatur. På denne måde cirkulerer kølemidlet, så køledisken kører.

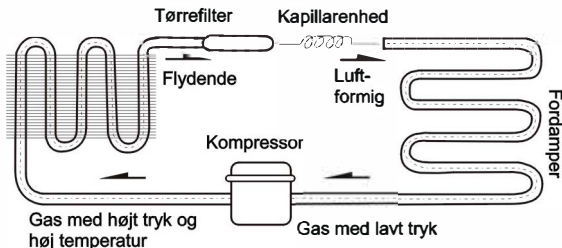

Strømskema

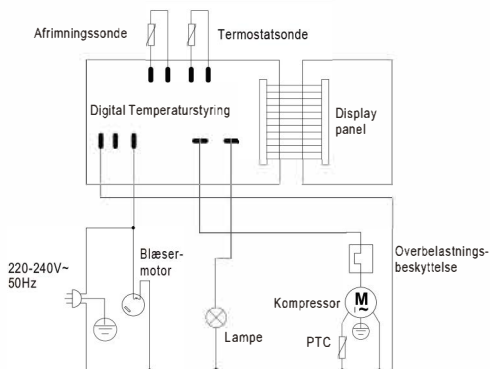

RTW 101 BE

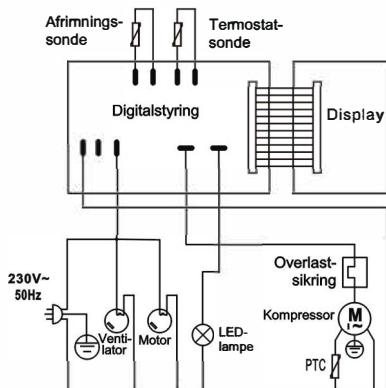

RTW 160 E

Tekniske specifikationer

Model:	RTW 101 BE	RTW 160 E
Kølemiddel og indsprøjtningmængde (g)	R134a(90) R600a(48)	R134a(140) R600a(65)
Generel nominal indgangseffekt (W)	160	230/200
Vejrforhold	4	4
Køletemperatur (°C)	0-12	0-12
Klasse af beskyttelse mod elektrisk stød	I	I
Totalt effektivt rumindhold (l)	100	160
Nettovægt (kg)	39.1	66
Mærkespænding (V)	230~	230~
Nominal strømstyrke (A)	1,3/1,4	1,5/1,4
Lampeeffekt (W)	1,44*2(LED)	2,5 (LED)
Udvendige mål (mm) (D x B x H)	682x450x675	880x568x686
Mærkefrekvens (Hz)	50	50
Emballagemål (mm) (D x B x H)	756x524x760	951x627x735

Bemærk

1. Ved ændringer i de elektriske specifikationer er det strømskemaet og parametrene på typeskiltet, der gælder.
2. Konstruktionen kan blive ændret uden varsel.



Betydning:

Elektriske apparater må ikke bortskaffes sammen med almindeligt husholdningsaffald, men skal indsamles/afleveres separat.

Kontakt de lokale myndigheder angående bortskaffelse og aflevering.

Hvis elektriske apparater bortskaffes ukorrekt, f.eks. smides på lossepladsen, kan farlige stoffer fra apparatet sive ned i grundvandet og blive optaget i fødekæden. Dette kan være yderst sundhedsskadeligt. Når du udskifter dit gamle apparat med et nyt, er forhandleren juridisk forpligtet til at tage imod dit gamle apparat mhp. bortskaffelse.

Overensstemmelseserklæring

CE-overensstemmelseserklæring



Dette apparat er fremstillet efter de strengeste standarder og overholder al gældende lovgivning, lavspændingsdirektivet (LVD) og elektromagnetisk kompatibilitet (EMC).

UKCA overensstemmelseserklæring



Dette apparat er fremstillet efter de strengeste standarder og overholder al gældende lovgivning.

Lys

- Lampe type: LED-lys. Energieffektivitetsniveau: G
- Lyskilden i dette produkt kan kun udskiftes af en professionel.

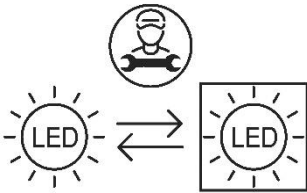

SCANCOOL

Kühltheke

BETRIEBSANLEITUNG



RTW 101 BE



RTW 160 E

Vielen Dank dafür, dass Sie unser Produkt erworben haben. Lesen Sie bitte diese Betriebsanleitung sorgfältig durch, um die bestimmungsgemäße Verwendung zu gewährleisten sowie zufriedenstellende Ergebnisse zu erzielen.

Inhalt

- 2 Allgemein
- 2 Aufbau und Bestandteile
- 3 Handhabung und Aufstellung
- 3 Handhabung und Aufstellung
- 4 Vorbereitungen und Stromversorgung
- 4 Vorbereitungen und Stromversorgung
- 5 Gebrauch und Sicherheitshinweise
- 7 Wartung
- 7 Fehlersuche
- 8 Prinzip des Kühlsystems und Schaltplan
- 9 Wichtige Parameter

Allgemein

1. Ihre Kühltheke enthält einen vollständig verkapselten Markenverdichter. Das Kühlmittel R600a/ R134a ist besonders umweltfreundlich. Die Kühltheke basiert auf einer rationalen Konfiguration des Kühlsystems mit Kaltluftgebläse. Die Temperatur innerhalb des Kühlraums ist gleichmäßig.
2. Für das Gehäuse sowie die Tür wurde eine transparente Doppelverglasung verbaut. Die Kühltheke bietet ein elegantes und attraktives Design sowie leichte Zugänglichkeit.
3. Sie kann vielseitig in Kaufhäusern, Konferenz- und Besprechungsräumen sowie zu Hause eingesetzt werden.

Aufbau und Bestandteile



Handhabung und Aufstellung

Vorsichtig handhaben

Ziehen Sie den Stecker zuerst aus der Steckdose heraus.
Während des Transports niemals mehr als 45 Grad neigen.



Trockener Ort

Stellen Sie die Kühltheke immer an einem trockenen Standort auf.



Ausreichend Platz

Der Abstand beider Seiten sowie der Rückwand der Kühltheke zu einer Wand bzw. einem anderen Objekt muss mindestens 10 cm betragen. Ist der umgebende Luftspalt zu gering, um eine Luftzirkulation zu ermöglichen, wird die Kühlleistung beeinträchtigt.

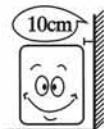

Gute Lüftung

Stellen Sie die Kühltheke stets an einem Standort mit guter Belüftung auf. Bei der erstmaligen Inbetriebnahme muss nach dem Transport 2 Stunden gewartet werden; erst dann wird der Netzstecker in eine geeignete Steckdose gesteckt und die Kühltheke in Betrieb genommen.



Handhabung und Aufstellung

Von Wärmequellen fernhalten

Setzen Sie die Kühltheke niemals direkter Sonneneinstrahlung aus. Stellen Sie die Kühltheke niemals in der Nähe einer Wärmequelle (z. B. Heizung) auf, um eine Beeinträchtigung der Kühlleistung zu vermeiden.

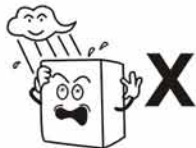

Schwere Lasten vermeiden

Legen Sie niemals schwere Objekte oben auf die Kühltheke.



Keine Löcher bohren

Bohren Sie niemals Löcher in die Kühltheke. Installieren Sie niemals andere Geräte an der Kühltheke.



Stabiler Standort

Beim Auspacken und bei der Aufstellung der Kühltheke ist auf eine ebene und stabile Unterlage zu achten.



Vorbereitungen und Stromversorgung

Wahl des Netzanschlusses

Der Netzanschluss muss folgende Bedingungen erfüllen: Wechselstrom, einphasig 220-240 V, 50 Hz mit zweipoliger Schuko-Steckdose zur ausschließlichen Verwendung.



Keine Mitverwendung der Steckdose

Betreiben Sie die Kühltheke niemals über Mehrfachverteiler mit anderen Elektrogeräten zusammen; anderenfalls kann das Netzkabel erhitzen - Brandgefahr!



Kabelschutz

Die Kabel dürfen nicht gebrochen oder beschädigt sein; anderenfalls entstehen Leistungsverlust und Brandgefahr.



Nicht mit Wasser abspülen

Die Kühltheke darf nicht mit Wasser abgespült werden; anderenfalls besteht Gefahr von Elektroschlag sowie Brand.



Vorbereitungen und Stromversorgung

Entzündbare und explosionsgefährdete Gegenstände

Entzündbare und explosionsgefährdete Gegenstände dürfen nicht im Kühlraum gelagert werden, bspw. Ether, Benzin, Alkohol, Kleb- und Sprengstoffe. Lagern Sie gefährliche Stoffe niemals in der Nähe der Kühltheke.

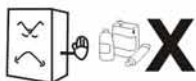

Keine Sprüharbeiten

Das Sprühen von entzündlichen Stoffen, wie Lack und anderen Beschichtungen, ist in der Nähe der Kühltheke verboten - Brandgefahr!

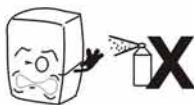

Nach einem Stromausfall

Nach einem Stromausfall bzw. dem Herausziehen des Netzsteckers muss mindestens 5 Minuten gewartet werden, bevor die Kühltheke erneut angeschlossen und in Betrieb genommen werden darf.



Keine Medikamente

Die Kühltheke ist nicht für die Lagerung von Medikamenten zugelassen.



Betrieb und Sicherheitshinweise

1. Vor dem Betrieb:

Stecken Sie den Netzstecker der Kühltheke in eine 230 V-Steckdose zur ausschließlichen Nutzung ein. Nachdem die Kühltheke angelaufen ist, legen Sie eine Hand auf den Lufteinlass, um sicherzustellen, dass die Luft ausreichend kalt ist. Anschließend können Lebensmittel in den Kühlraum gelegt werden.

2. Temperaturregulierung

- Öffnen Sie die untere Frontplatte der Vitrine.
- Der Thermostat wurde im Werk auf eine mittlere Kältetemperatur eingestellt.
- Drehen Sie den Knopf im Uhrzeigersinn, um eine kältere Temperatur einzustellen bzw. umgekehrt. Im allgemeinen besteht aber kein Grund, die vom Werk eingestellte Temperatur zu verändern.
- Beachten Sie, dass die Kühlvitrine eine Auftau-Zeitschaltuhr hat, die einige Male am Tag einsetzt, um Eisbildung im Verdampfer zu verhindern.



Digitale Temperatursteuerung

Es handelt sich hierbei um einen kleinen, integrierten, intelligenten Regler, der für den 1PS-Verdichter geeignet ist.

Die wesentlichen Funktionen sind: Temperaturanzeige/Temperatursteuerung/manuelles oder automatisches Abtauen durch Abschalten/Einschalten/Beleuchtung ausschalten/Speicherung von Einstellungen/Selbsttest /Sperrern von Parametern.

Vorderes Bedienelement

Refrigerant LED = Betriebsleuchte

Defrost LED = Abtau-LED

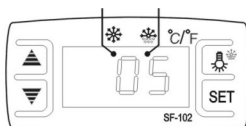

1. Temperatureinstellung

- Wenn Sie die SET-TASTE drücken erscheint auf dem Display die eingestellte Kühltemperatur.
- Mit den Pfeiltasten (▲) oder (▼) können Sie diesen Temperaturwert verändern.
- Die neu eingestellte Kühltemperatur bestätigen Sie dann mit der SET-Taste.
- Wenn Sie länger als 10 Sekunden keine Taste mehr drücken, wird die Kühlraumtemperatur auf dem Display angezeigt.

2. Innenbeleuchtung

- Um die Innenbeleuchtung einzuschalten, drücken Sie die Taste mit dem Lampen-Symbol.
- Wenn Sie diese Taste nochmals drücken, geht das Innenlicht wieder aus.

3. Starten und Stoppen der Abtauphasen (manuell)

- Sie können die Abtauphasen starten oder stoppen, indem Sie die Taste mit dem Lampen-Symbol 6 Sekunden gedrückt halten.

4. Betriebsleuchte

- Während der Kühlphase leuchtet die Betriebskontrolllampe auf und sie geht wieder aus, sobald die Kühlraumtemperatur konstant ist. Diese Kontrolllampe blinkt, wenn eine Verzögerung auftritt.

5. Abtau-Anzeige LED

- Die Abtau-Anzeige leuchtet auf während der Abtauphase. Sie leuchtet nicht auf bei Beendigung des Abtauens und sie blinkt, wenn sich das Abtauen verzögert.

3. Sicherheitsmaßnahmen

Vermeiden Sie längere Türöffnungszeiten und häufiges Öffnen der Tür, um die Innenraumtemperatur kalt zu halten.

Der Luftauslass und -einlass dürfen niemals abgedeckt werden. Nur so kann Luft umgewälzt und die Kühlleistung aufrechterhalten werden. Überladen Sie die Kühltheke nicht, um eine Beeinträchtigung der Kühlleistung zu vermeiden.

Stellen Sie die Höhe des Gitterbodens für die korrekte Lagerung von Lebensmitteln ein.

Lassen Sie heiße Speisen erst auf Zimmertemperatur abkühlen, bevor Sie diese in die Kühltheke legen.

Im Falle eines Stromausfalls halten Sie die Tür möglichst geschlossen, um die Innenraumtemperatur kalt zu halten. Beschädigungen des Netzkabels dürfen nur von einer Elektrofachkraft behoben werden. Berühren niemals Sie den Verdichter - Verbrennungsrisiko!

Ist das Netzkabel beschädigt, muss es zur Vermeidung von Risiken vom Hersteller, einer autorisierten Servicewerkstatt oder einem qualifizierten Elektrofachmann ersetzt werden.

Dieses Gerät ist nicht für die Nutzung durch Personen (einschließlich Kindern) mit verringerten körperlichen, sensorischen bzw. geistigen Fähigkeiten, unzureichender Erfahrung bzw. unzureichendem Wissen bestimmt, es sei denn, diese Personen stehen unter Aufsicht oder werden von einem Sicherheitsbeauftragten in die Bedienung des Gerätes eingewiesen.

Beaufsichtigen Sie Kinder, um sicherzustellen, dass sie nicht mit dem Gerät spielen. Diese Betriebsanleitung ist nicht geeignet für Personen (einschließlich Kindern) mit verringerten körperlichen, sensorischen bzw. geistigen Fähigkeiten, unzureichender Erfahrung bzw. unzureichendem Wissen.

WARNUNG: Stellen Sie sicher, dass die Lüftungsöffnungen am Gehäuse des Gerätes bzw. in den eingebauten Komponenten nicht blockiert werden.

WARNUNG: Setzen Sie keine mechanischen Geräte ein, um den Abtauprozess zu beschleunigen, außer sie wurden vom Hersteller empfohlen.

WARNUNG: Vermeiden Sie eine Beschädigung des Kühlmittelkreislaufs.

WARNUNG: Verwenden Sie keine elektrischen Geräte innerhalb der Lebensmittelfächer des Gerätes, außer sie wurden vom Hersteller empfohlen.

ZUSÄTZLICHE WARNUNG

Achtung: Brandgefahr. Die Höhe des Dreiecks im Symbol muss min. 15 mm betragen.



Wartung

1. Hinweis

Eine häufige Reinigung sowie regelmäßige Wartung sind erforderlich. Ziehen Sie den Netzstecker aus der Steckdose, bevor Sie mit der Wartung beginnen.

Benutzen Sie niemals beschädigte Stecker oder lose Steckdosen, um die Gefahr von Stromschlag bzw. Kurzschluss zu vermeiden. Spülen Sie die Kühltheke nie ab. Nutzen Sie niemals alkalische Reinigungsmittel, Seife, Benzin, Aceton oder Bürsten.

2. Außenreinigung

Tauchen Sie ein weiches Tuch in eine milde Reinigungslösung (Spülmittellösung), um die Außenseite der Kühltheke zu reinigen und reiben Sie sie mit einem trockenen, weichen Tuch trocken.

3. Innenreinigung

Entfernen Sie den Gitterboden zur Reinigung mit Wasser.

Reiben Sie das Fach mit einem weichen Tuch aus.

4. Bei längerer Außerbetriebnahme

Nehmen Sie alle Lebensmittel heraus und ziehen Sie den Netzstecker.

Reinigen Sie die Kühltheke sorgfältig innen und außen; lassen Sie die Tür zum Trocknen offen stehen.

Die Verglasung ist leicht zerbrechlich. Halten Sie Kinder von der Verglasung fern.

5. Ersetzen des Leuchtmittels in der Leuchtenfassung

Ist die LED-Leuchte beschädigt, muss sie durch den Hersteller bzw. eine autorisierte Servicewerkstatt ersetzt werden.

Fehlersuche

Problem	Ursache und Lösung
Keine Kühlleistung	Steckt der Stecker richtig in der Steckdose? Ist die Sicherung defekt? Ist der Strom ausgefallen?
Nicht zufriedenstellende Kühlleistung	Steht die Kühltheke im direkten Sonnenlicht? Gibt es eine Wärmequelle in der Nähe? Ist die umgebende Belüftung schlecht? Schließt die Tür richtig? War die Tür über längere Zeit geöffnet? Ist die Türdichtung verformt bzw. beschädigt? Stehen die Lebensmittel zu nah beieinander oder ist die Kühltheke überladen? Wurde der Lufteinlass bzw. -auslass mit Lebensmitteln zugestellt? Stellen Sie die Temperaturregelung ein
Viel Lärm	Die Kühltheke steht nicht eben. Die Kühltheke schlägt an einer Wand oder einem anderen Objekt an. Es befindet sich ein loses Objekt in der Kühltheke.
Wenden Sie sich an Ihre örtliche Servicewerkstatt, sofern diese leichten Fehlerbehebungsmaßnahmen nicht zum Erfolg führen.	

Hinweis

Die folgenden Erscheinungen stellen keine Fehler dar

Sie hören das Gluckern von Wasser beim Betrieb der Kühltheke. Es handelt sich um eine normale Erscheinung, weil das Kühlmittel im System zirkuliert.

In der feuchten Jahreszeit befindet sich Kondenswasser an der Außenseite der Kühltheke. Dies wird durch die hohe Luftfeuchtigkeit verursacht, ist aber kein Problem. Wischen Sie das Kondenswasser mit einem weichen Tuch ab.

Prinzip des Kühlsystems und Schaltplan

Das Prinzip der Verdichterkühlung umfasst die Begriffe „Verdichtung“, „Verflüssigung“, „Drosselung“ und „Verdampfung“. Die Verdichtung wird vom Verdichter vorgenommen; die Verflüssigung durch den Verflüssiger. Das Drosselventil baut auf kapillarer Wirkung auf und die Verdampfung wird durch den Verdampfer gewährleistet. Wenn das Kühlmittel im geschlossenen Kühlkreis zirkuliert, zieht der Verdichter das Kühlmittel an, das im Verdampfer Hitze aufgenommen hat; das Kühlmittel wird zu einem Gas unter hohem Druck mit hoher Temperatur. Im Verflüssiger wird die Wärme in die Luft abgegeben, das Kühlmittel nimmt wieder die flüssige Form an, wird im Kapillarsystem gedrosselt und tritt mit niedrigem Druck in den Verdampfer ein. Das flüssige Kühlmittel erreicht schnell den Siedepunkt und verdampft, wenn der Druck schnell abfällt. In der Zwischenzeit nimmt es die Wärme im Innenraum der Kühltheke auf. Und der Verdichter saugt das gasförmige Kühlmittel mit niedrigem Druck und niedriger Temperatur wieder an, Das Kühlmittel durchläuft diesen Kreislauf, bis die gewünschte Kühlung eingetreten ist.

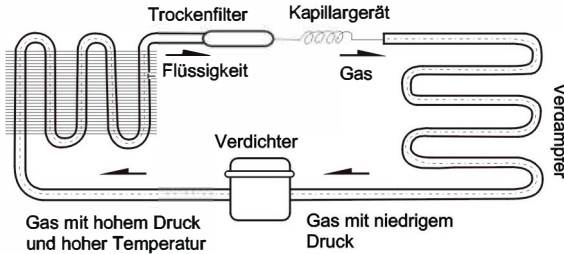

Schaltplan

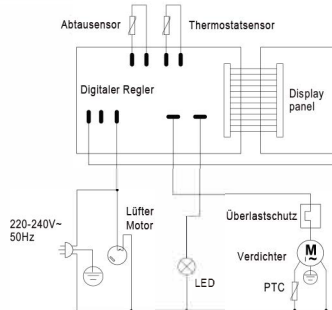

RTW 101 BE

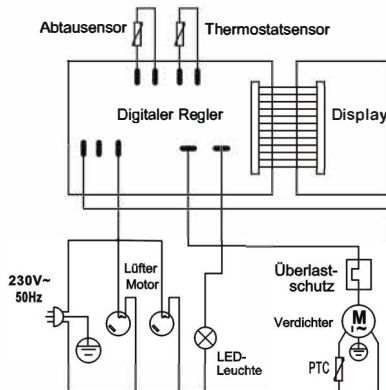

RTW 160 E

Wichtige Parameter

Modell	RTW 101 BE	RTW 160 E
Kühlmittel und Einspritzmenge (g)	R134a(90) R600a(48)	R134a(140) R600a(65)
Nennleistung (W)	160	230/200
Umgebungsbedingungen	4	4
Kühltemperatur (°C)	0-12	0-12
Stromschlag Schutzklasse	I	I
Gesamtvolumen (l)	100	160
Nettogewicht (kg)	39.1	66
Betriebsspannung (V)	230~	230~
Nennstrom (A)	1,3/1,4	1,5/1,4
Leuchtenstrom (W)	1.44*2(LED)	2,5 (LED)
Abmessungen (mm) (LxBxH)	682x450x675	880x568x686
Nennfrequenz (Hz)	50	50
Abmessungen der Verpackung (mm) (LxBxH)	756x524x760	951x627x735

Hinweis

1. Der Schaltplan und die Parameter auf dem Typenschild sind maßgeblich im Falle von Änderungen.
2. Wir behalten uns das Recht vor, die Konstruktion ohne vorherige Nachricht zu verbessern.



Bedeutung des durchgestrichenen Müllcontainers:

Elektrogeräte dürfen nicht als Restmüll entsorgt werden; wenden Sie sich an eine Müllverwertungsanlage.

Ihre örtliche Behörde berät Sie über die umweltgerechte Entsorgung.

Werden Elektrogeräte als Restmüll entsorgt, können gefährliche Substanzen ins Grundwasser und somit in die Nahrungskette gelangen und so Ihre Gesundheit gefährden. Wenn Sie ein Altgerät ersetzen, ist der Einzelhändler gesetzlich verpflichtet, Ihr Altgerät zurückzunehmen und kostenlos zu entsorgen.

Konformitätserklärung

CE-Konformitätserklärung



Dieses Gerät wurde nach den strengsten Standards hergestellt und entspricht allen geltenden Gesetzen, der Niederspannungsrichtlinie (LVD) und der Elektromagnetischen Verträglichkeit (EMV).

UKCA-Konformitätserklärung



Dieses Gerät wurde nach den strengsten Standards hergestellt und entspricht allen geltenden Gesetzen.

Licht

- Lampentyp: LED-Licht. Energieeffizienzniveau: G
- Die Lichtquelle in diesem Produkt kann nur von einem Fachmann ausgetauscht werden

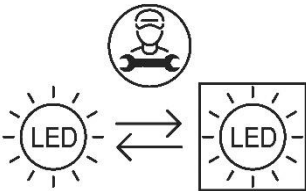

SCANCOOL

Desk top Refrigerator

OPERATION INSTRUCTIONS



RTW 101 BE



RTW 160 E

Thank you for choosing and purchasing our product. Please carefully read the operation instructions before use for a correct application and satisfactory effect.

Contents

- 2 General
- 2 Structure and Parts
- 3 Handle and Erection
- 3 Handle and Erection
- 4 Preparation and Power Supply
- 4 Preparation and Power Supply
- 5 Use and Caution
- 7 Maintenance
- 7 Trouble Shooting
- 8 Principle of Refrigeration System and Electric Circuit Diagram
- 9 Major Parameters

General

1. Top brand fully enclosed compressor is used on the desktop refrigerator. The refrigerant R600a or R134a is of an environmentally friendly agent. It features a rational configuration of refrigeration system with blower forced air cooling. The temperature is quite even inside the refrigerator.
2. Double hollow transparent glasses are used on door and body. It features an artistic and elegant appearance, perfect perspective and easy access.
3. It has a wide application in department store and house as well as the meeting room and sitting room.

Structure and Parts



Handle and Erection

Handle with care
Unplug the wall socket first.
Never tilt it over 45 degree during handling.



Dry place
Always locate the refrigerator at a dry place.



Sufficient space

The distance from both sides and back of refrigerator to wall or other substance must be less than 10cm. The refrigeration capability might be decreased if its surround space is too small to circulate air.

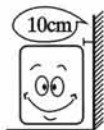

Well ventilation

Always locate the refrigerator at a place with fine ventilation. For the first time use, wait for 2 hours after handling and then plug the wall socket and start it.



Handle and Erection

Far from heat source
Never place the refrigerator directly under the sunshine. Never locate it nearby any heat source or heater to prevent it from reducing refrigeration capability.

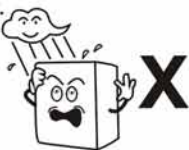

No heavy load
Never put any heavy load on the top of the refrigerator.







No hole making
Never make hole on the refrigerator. Never install other matter on the refrigerator.





Stable location
Unpacking and locate the refrigerator on a flat and solid place.



Preparation and Power Supply

<p>Exclusive power socket Normally, the power supply should be 220-240V, 50Hz single phase AC with exclusive single phase two pin receptacle.</p> 	<p>No share on socket Never let the refrigerator share the common socket with other appliance, other wise the cable becomes hot and fire might be resulted</p> 
<p>Protect cables Never break or damage the cables otherwise current leakage and fire might be resulted.</p> 	<p>No water flushing Never give the refrigerator surface a flush otherwise current leakage might be resulted.</p> 

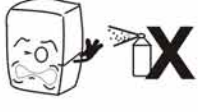
Preparation and Power Supply

<p>Prevent from flammables and explosive Never put any flammable or explosive inside the refrigerator such as ether, gasoline, alcohol, adhesive and explosive. Never put dangerous product nearby the refrigerator.</p> 	<p>No spray To spray the flammables such as paint or coating nearby the refrigerator is not allowed, otherwise fire might be resulted.</p> 
<p>After power break After power break or unplugging the refrigerator, always wait at least 5 minutes and then you may plug the refrigerator and start it again.</p> 	<p>No medicine No medicine is allowed to keep inside the refrigerator.</p> 

Use and Caution

1. Before use:

Plug the refrigerator on 230V exclusive socket.

After the refrigerator running, put hand on the air suction to confirm it is sufficient cold. Then you may put food inside the cold box.

2. Mechanical Temperature controller:

Normally put the controller at "MID-HIGH" step. The evaporator might be frosted if the controller is at the "FREEZE" step and the refrigerator capability might be decreased.

The range of the controller is shown, which is divided into steps of "LOW, MID, HIGH and FREEZE". The temperature inside the refrigerator goes down if you turn the knob clockwise while the temperature goes up if you turn it anti-clockwise.



Digital temperature controller

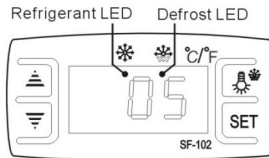

It is a mini-sized and Dintegrated intelligent controller and applicable to the compressor of one Hp.

The main fuctions are :Temperature Display/Temperature Control/Manual,automatic defrost by turning off/illumination Control/Value Storing /Self Testing /Parameter Locking

Front panel operation

1、 Set temperature

Press button, the set temperature is displayed.

Press or button to modify and store the displayed value.

Press button to exit the adjustment and display the cold-room temperature.

2、 If no more button is pressed within 10 seconds, the cold-room temperature will be displayed.

3、 Illumination: Press button, it lights; Press again, it stops.

Manual start/stop defrost: Press button and hold for 6 seconds to defrost or stop defrost.

4、 Refrigerant LED: During refrigeration, the LED is on; When the cold room temp. is constant, the LED is off; During the delay start, the LED flashes.

5、 Defrost LED: during defrosting, the LED is on; When is stops defrosting, the LED is off, During the delay display of defrost, the LED flashes.

6、 Digital controller reset

When display shows "Disorder", press " " button for 2s until buzzer rings, quickly press " " button for 6s until buzzer rings again, the display will flash for 3s and it restores factory setting.

3.Cautions

Shorten the door open time and reduce open frequency is good to keep a cold temperature inside the refrigerator.

Never block the air suction and outlet. Keep air circulation and refrigeration capability.

Do not make food congested as it will influence the cooling effect.

Adjust the rack height for proper food storage.

Cool the hot food down to room temperature before you put it into the refrigerator.

Try to reduce the open times and keep refrigerator inside cold in case the power is cut off.

Only skilled service man is allowed to repair the damaged power cable with special tools.

Never touch compressor to avoid from scald.

If the supply cord is damaged, it must be replaced by the manufacturer, its service agent or similarly qualified persons in order to avoid a hazard.

This appliance is not intended for use by persons (including children) with reduced physical, sensory or mental capabilities, or lack of experience and knowledge, unless they have been given supervision or instruction concerning use of the appliance by a person responsible for their safety.

Children should be supervised to ensure that they do not play with the appliance.

The operation manual are not suitable for the persons (including children) with reduced physical, sensory or mental capabilities, or lack of experience and knowledge.

WARNING: Keep ventilation openings, in the appliance enclosure or in the built-in structure, clear of obstruction.

WARNING: Do not use mechanical devices of other means to accelerate the defrosting process, other than those recommended by the manufacturer.

WARNING: Do not damage the refrigerant circuit.

WARNING: Do not use electrical appliances inside the food storage compartments of the appliance, unless they are of the type recommended by the manufacturer.

ADDITIONAL WARNING

Caution: risk of fire. The height of the triangle in the symbol shall be at least 15mm.



Maintenance

1. Notice

Often keep the refrigerator clean and periodical maintenance is necessary.

Always unplug the socket before maintenance.

Never use damaged plug or loose socket to prevent from electric shock or short circuit.

Never flush the refrigerator. Never use alkali detergent, soap, gasoline, acetone or brush.

2. Clean outside

Dip soft cloth in neutral detergent (tableware detergent) to clean the outside of the refrigerator and then wipe it with dry soft cloth.

3. Clean inside

Take rack out for cleaning with water.

Use soft cloth to wipe the box.

4. Shut down refrigerator for a long time

Take all food out and unplug the wall socket.

Clean both inside and outside of the refrigerator thoroughly and open the door for sufficient dry.

The glass breaks easily. Keep the glass far from children.

5. Replacement of lamp in the light box

If the LED lamp is damaged, it must be replaced by the manufacturer, its service agent.

Trouble Shooting

Trouble	Cause and Remedy
No refrigeration	Is the plug in socket well? Is the fuse broken? Is there no power?
Unsatisfactory refrigeration	Is it under the sunshine? Is there any heat source nearby? Is the surrounding ventilation bad? Does the door close well? Does door open for a long time? Is the door seal strip deformed or damaged? Is food congested or too much? Does food block the air suction or outlet? Regulate the temperature controller.
Much noise	The refrigerator does not level. The refrigerator contacts wall or other matter. There is loose part in refrigerator.
Contact local service agent for help if simple trouble shooting does not solve the problems.	

Note

Following phenomena are not troubles

The murmur of water is heard when the refrigerator is working. It is a normal phenomenon as the coolant is circulating in the system.

In wet season, condensation might be found on the outside of the refrigerator. It is not a trouble, which is caused by high humidity. Simply use cloth to wipe it.

Principle of Refrigeration System and Electric Circuit Diagram

The principle of compression refrigeration consists of “compression”, “condensation”, “throttling” and “vaporization”. The compression is undertaken by compressor, the condensation is completed by condenser, the throttling valve is executed by capillary and the vaporization is implemented by evaporator. When the coolant is circulating in the closed refrigeration system, the compressor sucks coolant, which has absorbed heat in evaporator, the coolant becomes a high pressure and high temperature gas. In condenser, it dissipates heat in air, while the coolant is reliquefied and throttled in capillary and then enters into evaporator with low pressure. The liquefied coolant quickly boils and vaporizes into gas when the pressure suddenly drops. Meanwhile, it absorbs heat inside the refrigerator. And the compressor sucks the low pressure and low temperature gaseous coolant,…….It is circulating in this way up to realization of intended refrigeration.

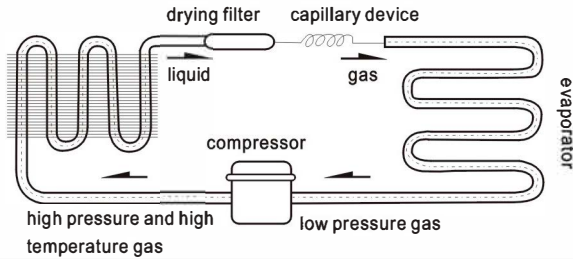

Circuit Diagram

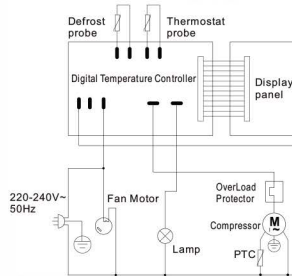

RTW 101 BE

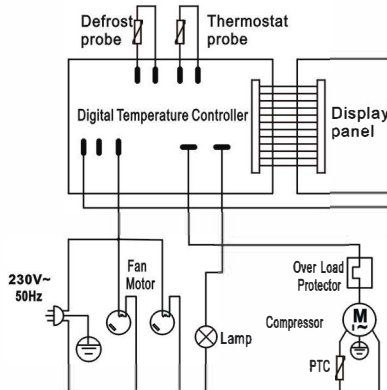

RTW 160 E

Major Parameters

Model	RTW 101 BE	RTW 160 E
Coolant and injection quantity(g)	R134a(90) R600a(48)	R134a(140) R600a(65)
General Rated input power(W)	160	230/200
Kind of weather	4	4
Refrigeration temperature(°C)	0-12	0-12
Electric shock protection class	I	I
Total effective volume(L)	100	160
Net weight(kg)	39.1	66
Rated voltage(V)	230~	230~
Rated Current (A)	1,3/1,4	1,5/1,4
Lamp Power(W)	1.44*2(LED)	2.5(LED)
Overall dimension (mm) (LxWxH)	682x450x675	880x568x686
Rated Frequency (Hz)	50	50
Package dimension (mm) (LxWxH)	756x524x760	951x627x735

Note

1. The electric circuit diagram and parameters on the product nameplate are final ones if they have been changed.
2. The design might be improved without notice.



Meaning of crossed out wheeled dustbin:

Do not dispose of electrical appliances as unsorted municipal waste, use separate collection facilities.

Contact your local government for information regarding the collection systems available.

If electrical appliances are disposed of in landfills or dumps, hazardous substances can leak into the groundwater and get into the food chain, damaging your health and well-being.

When replacing old appliances with new ones, the retailer is legally obligated to take back your old appliance for disposals at least free of charge.

Declaration of conformity

CE declaration of conformity



This appliance has been manufactured to the strictest standards and complies with all applicable legislations, Low Voltage Directive (LVD) and Electromagnetic Compatibility (EMC).

UKCA declaration of conformity



This appliance has been manufactured to the strictest standards and complies with all applicable legislation.

Light

- Lamp type: LED-light. Energy efficiency level: G
- Light source in this product is replaceable only by a professional.

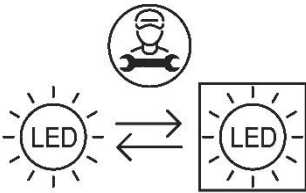

DK

Adgang til professionel reparation, såsom internetsider, adresser, kontaktoplysninger

Model nr: RTW 101 BE

Liste over eftersalgsservicestationer:

Adresse	Scandomestic A/S
Kontaktnummer	7242 5571
Hjemmeside	Scandomestic.dk
QR-kode	386998
Relevante oplysninger til bestilling af reservedele direkte eller gennem andre kanaler leveret af producenten, importøren eller en autoriseret repræsentant;	Scandomestic A/S
Den mindste periode, i hvilken reservedele, der er nødvendige til reparation af apparatet, er tilgængelige;	8 år
Instruktioner til hvor man finder modeloplysningerne i produkt databasen, som defineret i forordning (EU) 2019/2019 ved hjælp af et weblink, der linker til modelinformationen, lagret i produkt databasen, eller et link til produkt databasen og information om hvordan man finder modelidentifikatoren på produktet.)	www.scandomestic.dk

Bemærk: Adressen eller kontaktnummeret på servicestationen kan ændres uden forudgående varsel. Bekræft venligst, om servicestationen er direkte tilknyttet vores selskab, når du op søger tjenester.

UK

Access to professional repair, such as internet webpages, addresses, contact details.

Model no: RTW 101 BE

After sales service station list:

Address	Scandomestic A/S
Contact Number	7242 5571
Website	Scandomestic.dk
QR code	386998
Relevant information for ordering spare parts, directly or through other channels provided by the manufacturer, importer or authorised representative;	Scandomestic A/S
The minimum period during which spare parts, necessary for the repair of the appliance, are available;	8 years
Instruction on how to find the model information in the product database, as defined in Regulation (EU) 2019/2019 by means of a weblink that links to the model information as stored in the product database or a link to the product database and information on how to find the model identifier on the product.)	www.scandomestic.dk

Note: The address or contact phone number of the service site is subject to change without prior notice. Please confirm whether the service station is a directly affiliated one of our company when requiring services.

DE

Zugang zu professioneller Reparatur, wie z.B. Internet-Seiten, Adressen, Kontaktdaten.

Modell Nr: RTW 101 BE

Liste der Kundendienststellen:

Adresse	Scandomestic A/S
Kontakt-Nummer	7242 5571
Webseite	Scandomestic.dk
QR-Code	386998
Relevante Informationen für die Bestellung von Ersatzteilen, direkt oder über andere Kanäle, die vom Hersteller, Importeur oder Bevollmächtigten zur Verfügung gestellt werden;	Scandomestic A/S
Der Mindestzeitraum, in dem Ersatzteile, die für die Reparatur des Geräts erforderlich sind, zur Verfügung stehen;	8 Jahre
Anleitung zum Ermitteln der Modellinformationen in der Produktdatenbank, wie in der Verordnung (EU) 2019/2019 definiert, mittels eines Weblinks, der auf die in der Produktdatenbank gespeicherten Modellinformationen verweist, oder eines Links zur Produktdatenbank und Informationen darüber, wie die Modellkennzeichnung auf dem Produkt zu finden ist.)	www.scandomestic.dk

Hinweis: Die Adresse oder Kontakttelefonnummer der Service-Website kann ohne vorherige Ankündigung geändert werden. Bitte bestätigen Sie, ob es sich bei der Servicestation um eine direkt mit unserem Unternehmen verbundene Einrichtung handelt, wenn Sie Dienstleistungen benötigen.

SE

Tillgång till professionell reparation, såsom webbsidor, adresser, kontaktuppgifter

Modell nr: RTW 101 BE

Lista över servicestationer ters

Address	Scandomestic A/S
Telefonnummer	7242 5571
Hemsida	Scandomestic.dk
QR-kod	386998
Relevant information för beställning av reservdelar, direkt eller via andra kanaler som tillhandahålls av tillverkaren, importören eller auktoriserade representanten;	Scandomestic A/S
Den minimiperiod under vilken reservdelar som är nödvändiga för reparation av apparaten är tillgängliga.	8 år
Instruktioner om hur man hittar modellinformationen i produkt databasen, enligt definitionen i förordning (EU) 2019/2019 med hjälp av en weblink som länkar till modellinformationen som lagrad i produkt databasen eller en länk till produkt databasen och information om hur man hittar modellidentifieraren på produkten.)	www.scandomestic.dk

Obs! Adressen eller kontakttelefonnumret på tjänstens webbplats kan ändras utan föregående meddelande. Vänligen bekräfta om servicestationen är en direkt ansluten till vårt företag när du behöver tjänster.

DK

Adgang til professionel reparation, såsom internetsider, adresser, kontaktoplysninger

Model nr: RTW 160 E

Liste over eftersalgsservicestationer:

Adresse	Scandomestic A/S
Kontaktnummer	7242 5571
Hjemmeside	Scandomestic.dk
QR-kode	361730
Relevante oplysninger til bestilling af reservedele direkte eller gennem andre kanaler leveret af producenten, importøren eller en autoriseret repræsentant;	Scandomestic A/S
Den mindste periode, i hvilken reservedele, der er nødvendige til reparation af apparatet, er tilgængelige;	8 år
Instruktioner til hvor man finder modeloplysningerne i produkt databasen, som defineret i forordning (EU) 2019/2019 ved hjælp af et weblink, der linker til modelinformationen, lagret i produkt databasen, eller et link til produkt databasen og information om hvordan man finder modelidentifikatoren på produktet.)	www.scandomestic.dk

Bemærk: Adressen eller kontaktnummeret på servicestationen kan ændres uden forudgående varsel. Bekræft venligst, om servicestationen er direkte tilknyttet vores selskab, når du op søger tjenester.

UK

Access to professional repair, such as internet webpages, addresses, contact details.

Model no: RTW 160 E

After sales service station list:

Address	Scandomestic A/S
Contact Number	7242 5571
Website	Scandomestic.dk
QR code	361730
Relevant information for ordering spare parts, directly or through other channels provided by the manufacturer, importer or authorised representative;	Scandomestic A/S
The minimum period during which spare parts, necessary for the repair of the appliance, are available;	8 years
Instruction on how to find the model information in the product database, as defined in Regulation (EU) 2019/2019 by means of a weblink that links to the model information as stored in the product database or a link to the product database and information on how to find the model identifier on the product.)	www.scandomestic.dk

Note: The address or contact phone number of the service site is subject to change without prior notice. Please confirm whether the service station is a directly affiliated one of our company when requiring services.

DE

Zugang zu professioneller Reparatur, wie z.B. Internet-Seiten, Adressen, Kontaktdaten.

Modell Nr: RTW 160 E

Liste der Kundendienststellen:

Adresse	Scandomestic A/S
Kontakt-Nummer	7242 5571
Webseite	Scandomestic.dk
QR-Code	361730
Relevante Informationen für die Bestellung von Ersatzteilen, direkt oder über andere Kanäle, die vom Hersteller, Importeur oder Bevollmächtigten zur Verfügung gestellt werden;	Scandomestic A/S
Der Mindestzeitraum, in dem Ersatzteile, die für die Reparatur des Geräts erforderlich sind, zur Verfügung stehen;	8 Jahre
Anleitung zum Ermitteln der Modellinformationen in der Produktdatenbank, wie in der Verordnung (EU) 2019/2019 definiert, mittels eines Weblinks, der auf die in der Produktdatenbank gespeicherten Modellinformationen verweist, oder eines Links zur Produktdatenbank und Informationen darüber, wie die Modellkennzeichnung auf dem Produkt zu finden ist.)	www.scandomestic.dk

Hinweis: Die Adresse oder Kontakttelefonnummer der Service-Website kann ohne vorherige Ankündigung geändert werden. Bitte bestätigen Sie, ob es sich bei der Servicestation um eine direkt mit unserem Unternehmen verbundene Einrichtung handelt, wenn Sie Dienstleistungen benötigen.

SE

Tillgång till professionell reparation, såsom webbsidor, adresser, kontaktoppgifter

Modell nr: RTW 160 E

Lista över servicestationer ters

Address	Scandomestic A/S
Telefonnummer	7242 5571
Hemsida	Scandomestic.dk
QR-kod	361730
Relevant information för beställning av reservdelar, direkt eller via andra kanaler som tillhandahålls av tillverkaren, importören eller auktoriserade representanter;	Scandomestic A/S
Den minimiperiod under vilken reservdelar som är nödvändiga för reparation av apparaten är tillgängliga.	8 år
Instruktioner om hur man hittar modellinformationen i produkt databasen, enligt definitionen i förordning (EU) 2019/2019 med hjälp av en weblink som länkar till modellinformationen som lagrad i produkt databasen eller en länk till produkt databasen och information om hur man hittar modellidentifieraren på produkten.)	www.scandomestic.dk

Obs! Adressen eller kontakttelefonnumret på tjänstens webbplats kan ändras utan föregående meddelande. Vänligen bekräfta om servicestationen är en direkt ansluten till vårt företag när du behöver tjänster.

Product information sheet

With regard to energy labelling of refrigerating appliances with a direct sales function

Model identifier:	RTW 101 BE
Supplier's name or trademark	Scancool
Use	Display and sale
Type of refrigerating appliance with a direct sales function:	4. Supermarket cabinet
Cabinet family code, according to the harmonised standards or other reliable, accurate and reproducible methods in accordance with Annex IV.	VC1

Product specific parameters

1. Beverage coolers*

Total volume (dm ³ or L)	Ambient conditions for which the appliance is suitable		
	Warmest temperature (°C)		Relative humidity (%)

2. Ice-cream freezers with (transparent lid/non-transparent lid):*

Net volume, L	70	Ambient conditions for which the appliance is suitable			
		Temperature range (°C)		Relative humidity range (%)	
		minimum	maximum	minimum	maximum

3. Gelato-scooping cabinets*

Total Display Area (m ²)		Temperature class	
--------------------------------------	--	-------------------	--

4. [Integral/Remote] [horizontal/vertical (other than semi-vertical)/semi-vertical/combined] supermarket cabinet, roll-in*: [yes/no]:

Total Display Area (m ²)	0,64	Temperature class	H1
--------------------------------------	------	-------------------	----

5. Refrigerated vending machines,* (Scandomestic do not carry this type of appliance)

Volume (dm ³ or L)		Temperature class	
		Category	

General source parameters:

Annual energy consumption	912	Recommended temperature(s) for optimised food storage (°C)	2
EEl	18,6	Energy efficiency class	B

Light source parameters:

Type of light source	LED
Energy efficiency glass (for the light source)	G
Minimum duration of the guarantee offered by the supplier, (month)	12

*(Beverage coolers: fill in point 1, ice-cream freezers: fill in point 2, Gelato-scooping cabinet: fill in point 3, supermarket cabinet: fill in point 4, refrigerated vending machines: fill in point 5. If the refrigerating appliance with a direct sales function contains compartments working at different temperatures, or a compartment that can be set to different temperatures, the lines shall be repeated for each compartment or temperature setting):

Product information sheet

With regard to energy labelling of refrigerating appliances with a direct sales function

Model identifier:	RTW 160 E
Supplier's name or trademark	Scancool
Use	Display and sale
Type of refrigerating appliance with a direct sales function:	4. Supermarket cabinet
Cabinet family code, according to the harmonised standards or other reliable, accurate and reproducible methods in accordance with Annex IV.	VC1

Product specific parameters

1. Beverage coolers*

Total volume (dm ³ or L)	Ambient conditions for which the appliance is suitable		
	Warmest temperature (°C)		Relative humidity (%)

2. Ice-cream freezers with (transparent lid/non-transparent lid):*

Net volume, L	145	Ambient conditions for which the appliance is suitable			
		Temperature range (°C)		Relative humidity range (%)	
		minimum	maximum	minimum	maximum

3. Gelato-scooping cabinets*

Total Display Area (m ²)		Temperature class	
--------------------------------------	--	-------------------	--

4. [Integral/Remote] [horizontal/vertical (other than semi-vertical)/semi-vertical/combined] supermarket cabinet, roll-in*: [yes/no]:

Total Display Area (m ²)	1,05	Temperature class	H1
--------------------------------------	------	-------------------	----

5. Refrigerated vending machines,* (Scandomestic do not carry this type of appliance)

Volume (dm ³ or L)	Temperature class		
	Category		

General source parameters:

Annual energy consumption	1206	Recommended temperature(s) for optimised food storage (°C)	0-12
EEl	19,6	Energy efficiency class	B

Light source parameters:

Type of light source	LED
Energy efficiency glass (for the light source)	G
Minimum duration of the guarantee offered by the supplier, (month)	12

*(Beverage coolers: fill in point 1, ice-cream freezers: fill in point 2, Gelato-scooping cabinet: fill in point 3, supermarket cabinet: fill in point 4, refrigerated vending machines: fill in point 5. If the refrigerating appliance with a direct sales function contains compartments working at different temperatures, or a compartment that can be set to different temperatures, the lines shall be repeated for each compartment or temperature setting):



EU DECLARATION OF CONFORMITY

Name and address of the manufacturer or his authorised

Scandomestic A/S
Linåvej 20
8600 Silkeborg
Denmark

This declaration of conformity is issued under the sole responsibility of the manufacturer (or installer):

Scandomestic A/S
Linåvej 20
8600 Silkeborg
Denmark

References to the relevant harmonised standards used, or references to the specifications in relation to which conformity is declared:

EN ISO 17050-1: 2004

Additional information:

The appliance is intended for professional use

Object of the declaration

(identification of product allowing traceability. It may include a colour image of sufficient clarity to enable the identification of the product)



Model number
(unique identification of the product): RTW 101 BE

Product: Display Cooler

Brand: Scancool

Colour: Black

The object of the declaration described above is in conformity with the relevant Union harmonisation legislation:

EN 60335-2-89:2010+A1:2016+A2:2017, EN 60335-1:2012+A11:2014+A13:2017+A1:2019+A14:2019+A2:2019, EN 62233:2008, MD 2006/42/EC, IEC 60335-2-89:2010+A1:2012+A2:2015, IEC 60335-1:2010+A1:2013, 2017/1369, 2019/2024, ISO 23953-1:2015, ISO 23953-2:2015, 2019/2018, 1907/2006, 2011/65/EU, 2015/863, RoHS 2011/65/EU, 2015/863, EN 61000-3-2, EN 60335-2-89:2010+A1:2016+A2:2017, EN 60335-1:2012+A11:2014+A13:2017+A1:2019+A14:2019+A2:2019
EN 62233:2008, IEC 60335-2-89:2010+A1:2012+A2:2015 with IEC 60335-1:2010+A1:2013, ISO 23953-1/-2:2015, 1060/2010, DIN 10955:2004, 10/2011 with EN 1186-1-1-3-8-9-14, REACH 1907/2006, RoHS 2011/65/EU, IEC 62321-2:2013 with, IEC 62321-3-1:2013, IEC 62321-5:2013, IEC 62321-4:2013, IEC 62321-6:2015, IEC 62321-7-2:2017

scandomestic

Linåvej 20 · 8600 Silkeborg
Denmark · CVR. No.: 29774242
Phone: +45 7242 5571
info@scandomestic.dk

scandomestic

Scandomestic A/S · Linåvej 20 · DK-8600 Silkeborg · Tel.: +45 7242 5571 · www.scandomestic.dk



EU DECLARATION OF CONFORMITY

Name and address of the manufacturer or his authorised

Scandomestic A/S
Linåvej 20
8600 Silkeborg
Denmark

This declaration of conformity is issued under the sole responsibility of the manufacturer (or installer):

Scandomestic A/S
Linåvej 20
8600 Silkeborg
Denmark

References to the relevant harmonised standards used, or references to the specifications in relation to which conformity is declared:

EN ISO 17050-1: 2004

Additional information:

The appliance is intended for professional use

Object of the declaration

(identification of product allowing traceability. It may include a colour image of sufficient clarity to enable the identification of the product)



Model number (unique identification of the product):	RTW 160 E
Product:	Display Cooler
Brand:	Scancool
Colour:	Stainless Steel

The object of the declaration described above is in conformity with the relevant Union harmonisation legislation:

EN 60335-2-89:2010+A1:2016+A2:2017, EN 60335-1:2012+A11:2014+A13:2017+A1:2019+A14:2019+A2:2019, EN 62233:2008, MD 2006/42/EC, IEC 60335-2-89:2010+A1:2012+A2:2015, IEC 60335-1:2010+A1:2013, 2017/1369, 2019/2024, ISO 23953-1:2015, ISO 23953-2:2015, 2019/2018, 1907/2006, 2011/65/EU, 2015/863, RoHS 2011/65/EU, 2015/863, EN 61000-3-2, EN 60335-2-89:2010+A1:2016+A2:2017, EN 60335-1:2012+A11:2014+A13:2017+A1:2019+A14:2019+A2:2019
EN 62233:2008, IEC 60335-2-89:2010+A1:2012+A2:2015 with IEC 60335-1:2010+A1:2013, ISO 23953-1/-2:2015, 1060/2010, DIN 10955:2004, 10/2011 with EN 1186-1-1-3-8-9-14, REACH 1907/2006, RoHS 2011/65/EU, IEC 62321-2:2013 with, IEC 62321-3-1:2013, IEC 62321-5:2013, IEC 62321-4:2013, IEC 62321-6:2015, IEC 62321-7-2:2017

scandomestic

Linåvej 20 · 8600 Silkeborg
Denmark · CVR. No.: 29774242
Phone: +45 7242 5571
info@scandomestic.dk

scandomestic

Scandomestic A/S · Linåvej 20 · DK-8600 Silkeborg · Tel.: +45 7242 5571 · www.scandomestic.dk